



11 Regulacja



INFO

Regulacja okuć Roto tylko przez przeszkolone, autoryzowane firmy serwisowe na zamontowanym oknie.

11.1 Zaczep



INFO

Regulacji elementów okucia Roto może dokonywać wyłącznie wykwalifikowany personel.

Regulacja w poziomie

1. Zamknąć skrzydło (klamka w pozycji otwartej)
2. Zaczep [1] wyregulować za pomocą 2 gwintowanych wkrętów w nakładce montażowej.

Narzędzie: Klucz imbusowy sześciokątny SW2,5.



INFO

Zaczep docisku międzyzawiasowego daje możliwość dopasowania wysokości, dopuszczającą tolerancję montażową dla trzpienia ± 3 mm.

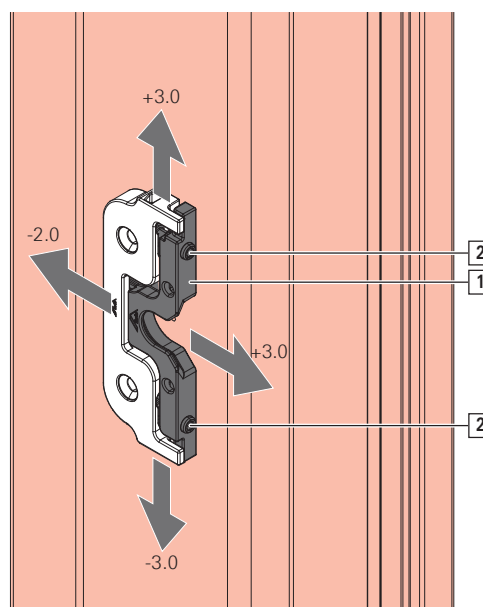

11.2 regulacja rolek ryglujących

rolki E

rolki E	kierunek regulacji	regulacja siły docisku / mm	wysokość	widok z boku
		$\pm 0,8$ mm		

roka V

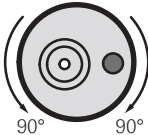
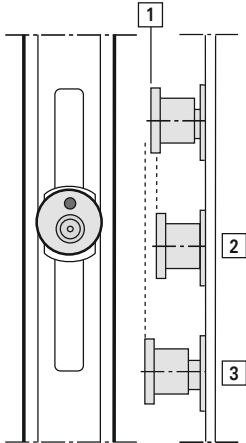
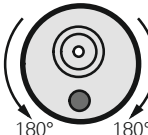
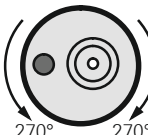
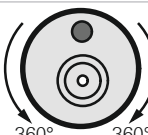
roka V	kierunek regulacji	regulacja siły docisku / mm	regulacja w pionie / mm	widok z boku
				
	 90° 90°	±0,8 mm	±0,2 mm	
	 180° 180°		±0,4 mm	
	 270° 270°	±0,8 mm	±0,6 mm	
	 360° 360°		±0,8 mm	